

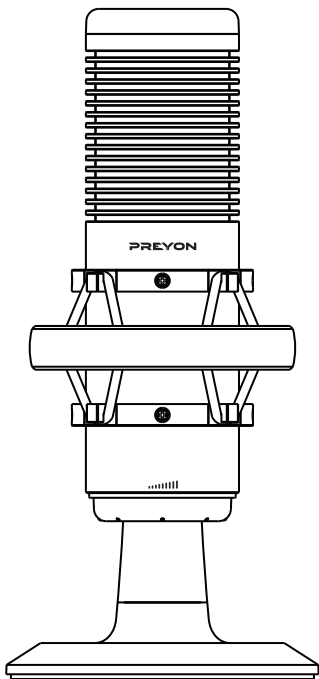

**PREYON**



**OSPREY SCREAM  
USB MICROPHONE**

English / Polski / Deutsch / Français / Español / Italiano  
Română / Lietuvių / Latviski / Eesti / Slovenský / Český

---

**OPERATING MANUAL  
MICROPHONE USB OSPREY SCREAM**

**MANUEL D'UTILISATION  
MICROPHONE USB OSPREY SCREAM**

**NÁVOD K POUŽITÍ  
MICROPHONE USB OSPREY SCREAM**

**INSTRUKCJA UŻYTKOWANIA  
MICROPHONE USB OSPREY SCREAM**

**INSTRUCCIONES DE USUARIO  
MICROPHONE USB OSPREY SCREAM**

**KASUTUSJUHEND  
MICROPHONE USB OSPREY SCREAM**

**ISTRUZIONI PER L'USO  
MICROPHONE USB OSPREY SCREAM**

**NAUDOJIMO INSTRUKCIJA  
MIKROFONAS USB OSPREY SCREAM**

**LIETOŠANAS INSTRUKCIJA  
MIKROFONS USB OSPREY SCREAM**

**INSTRUCTIUNI DE FOLOSIRE  
MICROPHONE USB OSPREY SCREAM**

**NÁVOD NA POUŽITIE  
MICROPHONE USB OSPREY SCREAM**

**GEBRAUCHSANWEISUNG  
MICROPHONE USB OSPREY SCREAM**

# CONTENTS

English.....	4
Polski.....	6
Deutsch.....	6
Français.....	10
Español.....	12
Italiano .....	14
Română.....	16
Lietuvių.....	18
Latviski.....	20
Eesti.....	20
Slovenský.....	24
Český.....	20

## USER GUIDE OSPREY SCREAM USB GAMING MICROPHONE

### Features of buttons / knob:

1. Condenser mic
2. Anti-shock mount
3. Volume knob

#### Turn to adjust volume of recording

4. Stand base
5. Polar pattern knob
6. Cardioid mode / Omni mode
7. USB-C type port
8. Headset 3,5 mini jack port
8. LED indicator ring
9. Noise reduction button

☞ **Touch to reduce environmental noise. The LED indicator ring will blink**

10. Mute button

☞ **Touch quickly. The LED indicator ring will change to red and the lighting will be turned off.**

11. Led lighting button

☞ **Touch to switch lighting mode or turn off lighting.**

12. Mount adapter

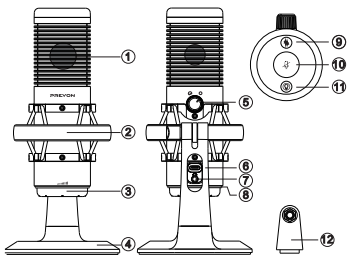

### Technical specification:

- Frequency range: 20Hz~20KHz
- Directional characteristics: cardioid mode, omni mode
- Sampling rate: 48KHz/ 24Bit
- Sensitivity: -38+/--3dB
- S/N ratio: >85dB
- Maximum sound pressure level: 110 dB –
- Type of backlight: RGB
- Cable length: 200 cm

**Package contents:** USB microphone, USB cable, anti-shock basket, adjustable arm, desk clamp, stand base, mount adapter, spanner, cable clamps, user's manual

**Warranty:** 2 years

### Installation

1. Connect the microphone to your computer with the USB cable.
2. The system automatically detects the microphone and displays a message.
3. Check the device manager of your computer, to make sure this microphone is recognized by the computer.
4. Set this product to the current default in the recording & playback device.

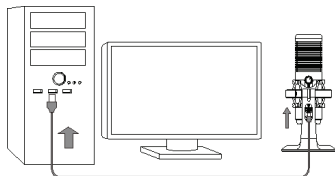

## MANUAL MICROPHONE INSTALLATION

If, despite the message displayed, the microphone does not respond to sound, follow the instructions below:  
Hover the cursor over the speaker icon in the lower right toolbar corner, right-click it and open the «Sounds» option box.

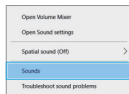

Select the «Playback» tab and set the speakers as the output device. Next, in the «Recording» tab, set the USB PREYON microphone as the output device. As you speak to the microphone, green bars appear on the bar to the right. Otherwise, restart your computer.

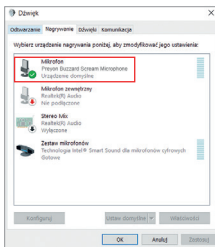
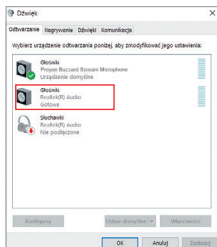

If you need to hear through the recording and monitor it, proceed as follows:

SOUNDS - RECORDING - PROPERTIES - MONITORING – uncheck the «Monitor this device» option. – Play back via this device: Select the preferred monitoring method, i.e. on-board speakers of microphone.

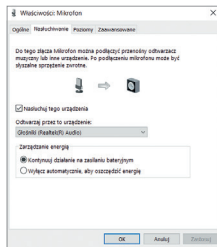

### Warranty use and disclaimers:

- detailed warranty conditions are available on [preyongaming.com](http://preyongaming.com)

# INSTRUKCJA UŻYTKOWANIA OSPREY SCREAM USB GAMING MICROPHONE

1. Mikrofon pojemnościowy
2. Koszyk antywstrząsowy
3. Pokrętko głośności

..... **Obróć by dostosować głośność**

4. Stojak
5. Pokrętko wyboru kierunkowości
6. **tryb kardioidalny / tryb dookólny**

7. USB-C port
8. Port minijack 3,5 mm
9. Opaska z podświetleniem LED
10. Przycisk redukcji hasłu zewnętrznego

⊗ **Dotknij by aktywować. Opaska z podświetleniem LED będzie migała.**

11. Przycisk wyciszenia

⚡ **Dotknij szybko. Podświetlenie na opasce LED zmienia kolor na czerwony i podświetlenie mikrofonu zostanie wyłączone.**

12. Przycisk podświetlenia

⊕ **Dotknij by zmienić tryb podświetlenia bądź wyłączyć/ włączyć**

13. Adapter montażowy

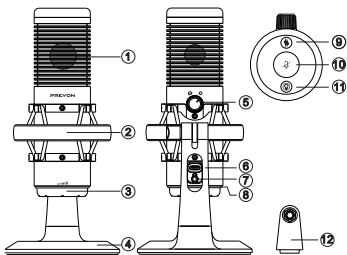

## Specyfikacja techniczna:

- Zakres częstotliwości: 20 Hz - 20 KHz
- Charakterystyka kierunkowości: kardioidalna/dookólna
- Częstotliwość próbkowania: 24 bit, 48 kHz
- Czułość: -38 dB ± 3 dB
- Współczynnik S/N: 85 dB
- Maksymalny poziom ciśnienia akustycznego: 110 dB
- Rodzaj podświetlenia: RGB
- Długość kabla: 200 cm USB
- Wymiary: 164 x 49 mm

**Zawartość opakowania:** mikrofon USB, przewód USB, koszyk antywstrząsowy, regulowane ramię, zacisk biurkowy, stojak biurkowy, obrotowe mocowanie, klucz, zaciski do kabla, instrukcja użytkowania

**Gwarancja:** 2 lata

## Instalacja:

1. Połącz mikrofon z komputerem za pomocą przewodu USB.
2. System automatycznie wykryje urządzenie.
3. Upewnij się, że komputer wykrył urządzenie.
4. Ustaw mikrofon jako urządzenie domyślne w nagrywaniu i odtwarzaniu.

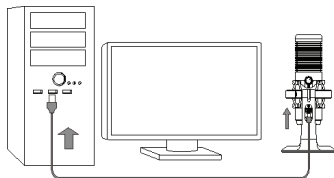

## RĘCZNA INSTALACJA MIKROFONU

Jeśli pomimo wyświetlanego komunikatu, mikrofon nie będzie reagował na dźwięk, postępuj według poniższej instrukcji: Najedź kursorem na ikonę głośnika umieszczoną w prawym dolnym rogu paska narzędzi, kliknij prawym przyciskiem myszki i otwórz opcje «Dźwięki».

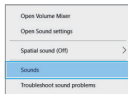

Wybierz zakładkę «ODTWARZANIE» ustaw głośniki jako urządzenie wyjściowe, w zakładce «NAGRYWANIE» ustaw mikrofon USB PREYON jako urządzenie wyjściowe. Podczas próby mówienia, na pasku po prawej stronie pojawiają się zielone paski. W razie niepowodzenia konieczne jest ponowne uruchomienie komputera.

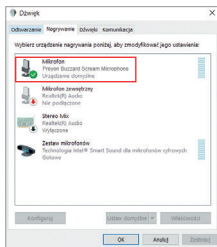
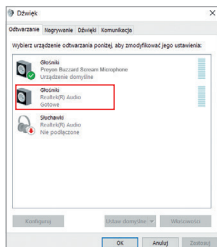

Jeśli chcesz odsłuchiwać i monitorować nagrywanie postępuj następująco:

**DŹWIĘKI – NAGRYWANIE – WŁAŚCIWOŚCI - NASLUCHIWANIE** – odznacz «Nasłuchuj tego urządzenia» – Otwieraj przez to urządzenie: wybierz preferowany sposób odsłuchu tj. wbudowane głośniki bądź odsłuch z mikrofonu.

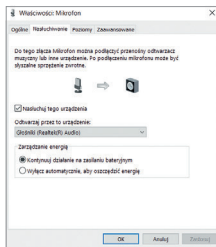

### Użytkowanie i wyłączenia gwarancyjne:

- szczegółowe warunki gwarancji dostępne są na stronie [preyongaming.pl](http://preyongaming.pl)

# BEDIENUNGSANLEITUNG

## OSPREY SCREAM

### USB GAMING MICROPHONE

1. Kondensatormikrofon

2. Anti-Stoß-Halterung

3. Lautstärkeregler

..... **Drehen, um die Aufnahmelautstärke anzupassen**

4. Standfuß

5. Polarmuster-Knopf

⊖ **Nierenmodus / Omni-Modus**

6. USB-C-Anschluss

7. Headset-3,5-Miniklinkenanschluss

8. LED-Anzeigering

9. Taste zur Rauschunterdrückung

☉ **Berühren Sie, um Umgebungsgeräusche zu reduzieren. Der LED-Anzeiger blinkt**

10. Stummschalttaste

⚡ **Schnell berühren. Der LED-Anzeiger wechselt auf Rot und die Beleuchtung wird ausgeschaltet.**

11. LED-Beleuchtungstaste

☉ **Berühren, um den Beleuchtungsmodus zu wechseln oder die Beleuchtung auszuschalten.**

12. Adapter montieren

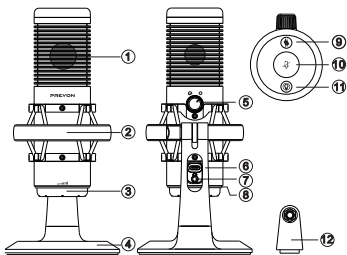

#### Technische Spezifikation:

- Frequenzbereich: 20 Hz - 20 KHz
- Richtcharakteristik: Niere / Omnidirektional
- Abtastfrequenz: 24 bit, 48 kHz
- Empfindlichkeit: -38dB ± 3 dB
- S/N-Verhältnis: 85 dB
- maximaler Schalldruckpegel: 110 dB
- Art der Hintergrundbeleuchtung: RGB
- Kabellänge: 200 cm USB
- Maße: 164 x 49 mm

**Verpackungsinhalt:** USB-Mikrofon, USB-Kabel, stoßfester Korb, verstellbarer Arm, Tischklammer, Ständerfuß, Montageadapter, Schraubenschlüssel, Kabelklemmen, Benutzerhandbuch

**Garantie:** 2 Jahre

#### Installation

1. Verbinden Sie das Mikrofon mit dem USB-Kabel mit Ihrem Computer.
2. Das System erkennt das Mikrofon automatisch und zeigt eine Meldung an.
3. Überprüfen Sie den Gerätemanager Ihres Computers, um sicherzustellen, dass dieses Mikrofon vom Computer erkannt wird.
4. Stellen Sie dieses Produkt im Aufnahme- und Wiedergabegerät auf die aktuelle Standardeinstellung ein.

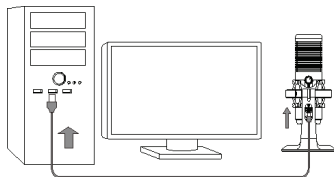



## MANUELLE INSTALLATION DES MIKROFONS

Wenn das Mikrofon nicht auf die angezeigte Meldung reagiert, befolgen Sie die nachstehenden Anweisungen:

Fahren Sie mit dem Mauszeiger über das Lautsprechersymbol in der unteren rechten Ecke der Taskleiste. Klicken Sie mit der rechten Maustaste und öffnen Sie die Option «Ton».

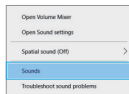

Wählen Sie die Registerkarte «Abspielen» und stellen Sie die Lautsprecher als Ausgabegerät ein. In der Registerkarte «Aufnahme» stellen Sie das PREYON USB-Mikrofon als Ausgabegerät ein. Wenn Sie sprechen, erscheinen grüne Balken in der rechten Seitenleiste. Wenn es nicht geschieht, müssen Sie Ihren Computer neu starten.

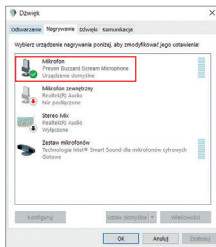
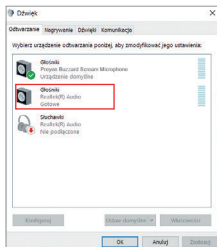

Wenn Sie die Aufzeichnung anhören und überwachen möchten, gehen Sie wie folgt vor:

TON - AUFNAHME - EIGENSCHAFTEN - ABHÖREN - Deaktivieren Sie «Abhören von diesem Gerät» - Abspielen mit diesem Gerät: Wählen Sie Ihre bevorzugte Abhörmethode, z. B. die eingebauten Lautsprecher oder das Abhören über das Mikrofon.

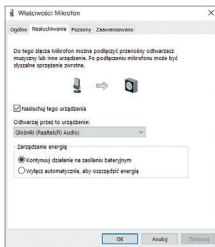

### Nutzung und Garantieausschlüsse:

- detaillierte Garantiebedingungen finden Sie unter [preyongaming.com](http://preyongaming.com)

## MODE D'EMPLOI OSPREY SCREAM USB GAMING MICROPHONE

1. Micro à condensateur

2. Support anti-choc

3. Bouton de volume

..... **Tournez pour régler le volume de l'enregistrement**

4. Base du support

5. Bouton de directivité

⊙ **Mode Cardioïde / Mode Omni**

6. Port de type USB-C

7. Port mini-jack 3,5 pour casque

8. Anneau indicateur LED

9. Bouton de réduction du bruit

⊙ **Touchez pour réduire le bruit ambiant. L'anneau indicateur LED clignotera**

10. Bouton Muet

⚡ **Touchez rapidement. L'anneau indicateur LED deviendra rouge et l'éclairage sera éteint.**

11. Bouton d'éclairage LED

⊙ **Touchez pour changer de mode d'éclairage ou éteindre l'éclairage.**

12. Adaptateur de montage

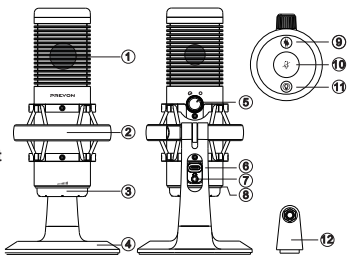

### Caractéristiques techniques:

- Gamme de fréquences: 20 hz- 20 KHz
- Caractéristique de directivité: cardioïde/omnidirectionnelle
- Fréquence d'échantillonnage: 24 bit, 48 kHz
- Sensibilité: -38 dB ± 3 dB
- Ratio S/N: 85 dB
- Pression acoustique maximum: 110 dB
- Type de rétro-éclairage: RGB
- Longueur de câble: 200 cm USB
- Dimensions: 164 x 49 mm

**Contenu de l'emballage:** Microphone USB, câble USB, panier anti-choc, bras réglable, pince de bureau, base de support, adaptateur de montage, clé, serre-câbles, manuel d'utilisation

**Garantie:** 2 ans

### Installation:

1. Connectez le microphone à votre ordinateur avec le câble USB.
2. Le système détecte automatiquement le microphone et affiche un message.
3. Vérifiez le gestionnaire de périphériques de votre ordinateur pour vous assurer que ce microphone est reconnu par l'ordinateur.
4. Réglez ce produit sur la valeur par défaut actuelle dans l'appareil d'enregistrement et de lecture.

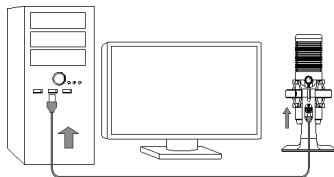

## INSTALLATION MANUELLE DU MICROPHONE

Si, malgré le message affiché, le microphone ne répond pas au son, suivez les instructions ci-dessous :

Survolez l'icône du haut-parleur dans le coin inférieur droit de la barre d'outils, faites un clic droit et ouvrez l'option « Sons ».

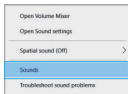

Sélectionnez l'onglet « Plays » et définissez les haut-parleurs comme périphérique de sortie, dans l'onglet « BURNING », définissez le microphone USB PREYON comme périphérique de sortie. Des barres vertes apparaîtront dans la barre de droite lorsque vous essayez de parler. En cas d'échec, il est nécessaire de redémarrer l'ordinateur.

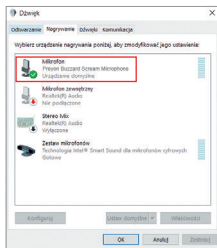
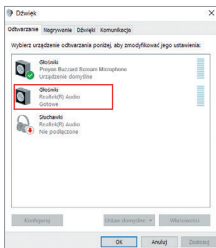

Si vous souhaitez écouter et contrôler l'enregistrement, procédez comme suit:

**SONS - ENREGISTREMENT - PROPRIÉTÉS - ÉCOUTE** - décochez « Écouter cet appareil » - Lire via cet appareil: sélectionnez votre méthode d'écoute préférée, c'est-à-dire les haut-parleurs intégrés ou l'écoute à partir du microphone.

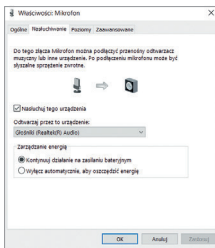

### Exclusions d'utilisation et de garantie:

- les conditions de garantie détaillées sont disponibles sur le site [preyongaming.com](http://preyongaming.com)

# MANUAL DE USUARIO

## OSPREY SCREAM

### USB GAMING MICROPHONE

#### Características de botones y perilla:

1. Micrófono de condensador
2. Soporte antichoque
3. Perilla de volumen

⚙️ **Gire para ajustar el volumen de la grabación.**

4. Base del soporte
5. Perilla de patrón polar

🔄 **Modo cardioide/modo Omni**

6. Puerto tipo USB-C
7. Puerto mini jack 3,5 para auriculares
8. Anillo indicador LED
9. Botón de reducción de ruido

🔇 **Toque para reducir el ruido ambiental. El anillo indicador LED parpadeará**

10. Botón de silencio

🔴 **Toca rápidamente. El anillo indicador LED cambiará a rojo y la iluminación se apagará.**

11. Botón de iluminación LED

🔴 **Toque para cambiar el modo de iluminación o apagar la iluminación.**

12. Adaptador de montaje

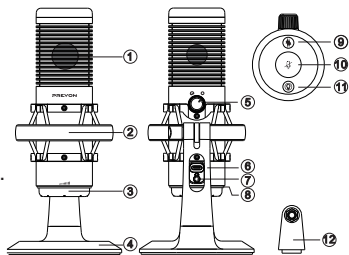

#### Especificaciones técnicas:

Rango de frecuencia: 20 Hz – 20 KHz

Característica direccional: cardioide/omnidireccional

Frecuencia de muestreo: 24 bit, 48 kHz

Sensibilidad: -38 db ± 3dB

Relación S/N: 85 dB

Nivel de presión acústica máximo: 110 dB

Tipo de luz de fondo: RGB

Longitud del cable: 200 cm USB

Medidas: 164 x 49mm

**El paquete incluye:** Micrófono USB, cable USB, cesta antigolpes, brazo ajustable, abrazadera de escritorio, base de soporte, adaptador de montaje, llave inglesa, abrazaderas para cables, manual del usuario

**Garantía:** 2 anni

#### Instalación

1. Conecte el micrófono a su computadora con el cable USB.
2. El sistema detecta automáticamente el micrófono y muestra un mensaje.
3. Verifique el administrador de dispositivos de su computadora para asegurarse de que la computadora reconozca este micrófono.
4. Configure este producto con el valor predeterminado actual en el dispositivo de grabación y reproducción.

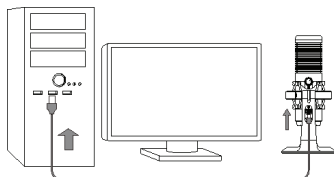

## INSTALACIÓN MANUAL DEL MICRÓFONO

Si, a pesar del mensaje mostrado, el micrófono no responde al sonido, seguir las siguientes instrucciones:  
Poner el cursor encima del icono del altavoz situado en la parte inferior derecha de la barra de herramientas, hacer clic con el botón derecho del ratón y abrir la opción «Sonidos».

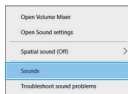

Seleccionar la pestaña «Reproducción» y establecer los altavoces como el dispositivo de salida, en la pestaña «GRABACIÓN» establecer el micrófono USB PREYON como el dispositivo de salida. Durante la prueba, aparecerán barras verdes en la barra de la derecha. En caso de fallo, es necesario reiniciar el ordenador.

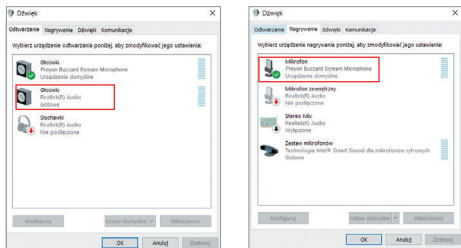

Si desea escuchar y controlar la grabación, proceda como sigue:

**SONIDOS - GRABACIÓN - PROPIEDADES - ESCUCHAR -** desmarcar «Escuchar este dispositivo»  
- Reproducir a través de este dispositivo: seleccionar el método preferido de escucha, es decir, altavoces integrados o escuchar a través del micrófono.

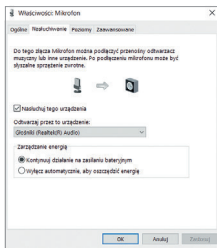

### Uso y exenciones de la garantía:

- las condiciones particulares de garantía se pueden consultar en la página web [preyongaming.com](http://preyongaming.com)

## ISTRUZIONI PER L'USO OSPREY SCREAM USB GAMING MICROPHONE

### Caratteristiche di pulsanti e manopola:

1. Microfono a condensatore
2. Supporto antiurto
3. Manopola del volume

### Rotare per regolare il volume della registrazione

4. Base del supporto
5. Manopola del diagramma polare

### Modalità cardioide/modalità Omni

6. Porta di tipo USB-C
7. Porta mini jack 3,5 per auricolare
8. Anello indicatore LED
9. Pulsante di riduzione del rumore

### ☉ Toccare per ridurre il rumore ambientale. L'anello indicatore LED lampeggerà

10. Pulsante Muto

### 🔊 Tocca rapidamente. L'anello indicatore LED diventerà rosso e l'illuminazione si spegnerà.

11. Tasto illuminazione led

### 🔍 Toccare per cambiare la modalità di illuminazione o disattivare l'illuminazione.

12. Montare l'adattatore

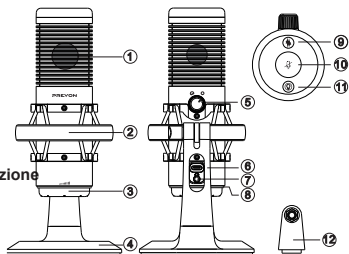

### Specifiche tecniche:

- Banda di frequenza: 20 hz - 20 Khz
- Caratteristiche della direzionalità: cardioide/omnidirezionale
- Frequenza di campionamento: 24 bit, 48 kHz
- Sensibilità: -38 dB ± 3 dB
- Rapporto S/N: 85 dB
- Livello massimo di pressione acustica: 110 dB
- Tipo di retroilluminazione: RGB
- Lunghezza del cavo: 200 cm USB
- Dimensioni: 164 x 49 mm

**Contenuto della confezione:** Microfono USB, cavo USB, cestello antiurto, braccio regolabile, morsetto da tavolo, base di supporto, adattatore di montaggio, chiave inglese, fermacavi, manuale utente

**Garanzia:** 2 anni

### Installazione

1. Collega il microfono al computer con il cavo USB.
2. Il sistema rileva automaticamente il microfono e visualizza un messaggio.
3. Controlla Gestione dispositivi del tuo computer per assicurarti che questo microfono venga riconosciuto dal computer.
4. Impostare questo prodotto sui valori predefiniti correnti nel dispositivo di registrazione e riproduzione.

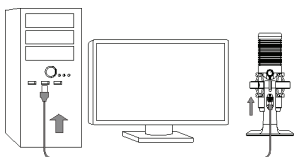

## INSTALLAZIONE MANUALE DEL MICROFONO

Se, nonostante appaia un avviso, il microfono non reagisce al suono, procedi secondo le seguenti istruzioni: posiziona il cursore sopra l'icona dell'altoparlante, posta in basso a destra sulla barra degli strumenti, clicca con il tasto destro del mouse e apri le impostazioni audio.

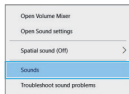

Seleziona la sezione «RIPRODUZIONE» e imposta gli altoparlanti come dispositivo di output, nella sezione «REGISTRAZIONE» imposta il microfono USB PREYON come dispositivo di output. Durante la prova del microfono, sulla barra a destra appariranno strisce verdi. Nel caso non si riuscisse a configurare il microfono, bisogna riavviare il computer.

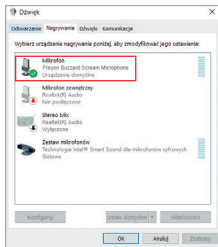
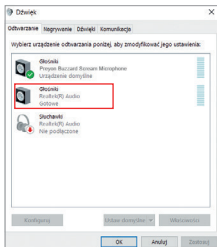

Se vuoi riprodurre e monitorare la registrazione, procedi nel modo seguente:

**AUDIO - REGISTRAZIONE - PROPRIETÀ - ASCOLTO** - toglie la spunta da «Ascolta questo dispositivo» - Riproduci con questo dispositivo: scegli la modalità preferita di ascolto, ovvero con gli altoparlanti integrati o con il microfono.

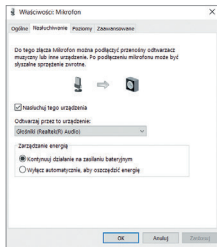

### Utilizzo ed esclusioni della garanzia:

- informazioni dettagliate sulle condizioni di garanzia sono disponibili sul sito [preyongaming.com](http://preyongaming.com)

## ISTRUZIONI PER L'USO OSPREY SCREAM USB GAMING MICROPHONE

### Caracteristici ale butoanelor și butonului:

1. Microfon condensator
2. Suport anti-șoc
3. Buton de volum

### Rotiți pentru a regla volumul înregistrării

4. Baza suportului
5. Buton de model polar

### Modul cardioid / modul Omni

6. Port de tip USB-C
7. Port pentru căști 3,5 mini jack
8. Inel indicator LED
9. Buton de reducere a zgomotului

### ⊛ Atingeți pentru a reduce zgomotul ambiental. Inelul indicator LED va clipi

10. Buton Mute

### ⚡ Atingeți rapid. Inelul indicator LED se va schimba în roșu și iluminarea se va stinge.

11. Buton iluminare LED

### Ⓜ Atingeți pentru a comuta modul de iluminare sau pentru a opri iluminarea.

12. Montați adaptorul

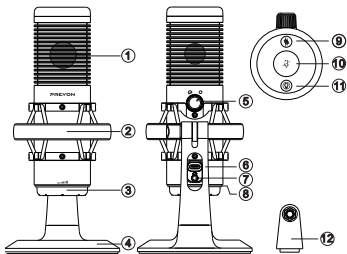

### Fișa tehnică:

- Interval de frecvențe: 20 Hz - 20 KHz
- Caracteristici de direcționare: cardioid/omnidirecțional
- Frecvența de eșantionare: 24 bit, 48 kHz
- Sensibilitate: -38 dB ± 3 dB
- Factor S/N: 85 dB
- Nivelul maxim de presiune sonoră: 110 dB
- Tip de iluminare de fundal: RGB
- Lungimea cablului: 200 cm USB
- Dimensiuni: 164 x 49 mm

**Conținutul ambalajului:** Microfon USB, cablu USB, coș anti-șoc, braț reglabil, clemă de birou, bază de suport, adaptor de montare, cheie, cleme de cablu, manual de utilizare

**Garanție:** 2 ani

### Instalare

1. Conectează microfonul la computer cu cablul USB.
2. Sistemul detectează automat microfonul și afișează un mesaj.
3. Verificați managerul de dispozitive al computerului dvs., pentru a vă asigura că acest microfon este recunoscut de computer.
4. Setează acest produs la valoarea implicită curentă în dispozitivul de înregistrare și redare.

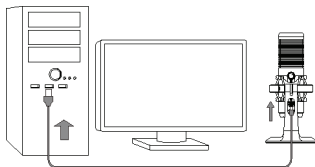



## INSTALAREA MANUALĂ A MICROFONULUI

Dacă, în ciuda mesajului afișat, microfonul nu răspunde la sunet, urmați instrucțiunile de mai jos:

Plasați cursorul peste pictograma difuzor din colțul din dreapta jos al barei de instrumente, faceți clic dreapta și deschideți opțiunea «Sunete».

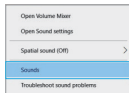

Selecționați secțiunea «Redare» și setați difuzoarele ca dispozitiv de ieșire. În secțiunea «ÎNREGISTRARE», setați microfonul USB PREYON ca dispozitiv de ieșire. Când încercați să vorbiți barele verzi vor apărea în bara din dreapta. În caz de defecțiune, este necesar să reporniți calculator.

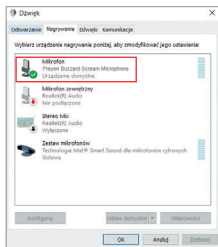
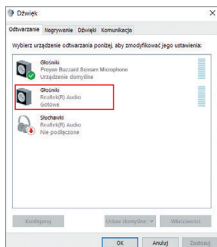

Dacă doriți să ascultați și să monitorizați înregistrarea, procedați după cum urmează:

SUNETE - ÎNREGISTRARE - PROPRIETĂȚI - ASCULTARE - debifați «Ascultați acest dispozitiv» - Redați prin acest dispozitiv: selecționați metoda de ascultare preferată, adică difuzoarele încorporate sau ascultarea de la microfon.

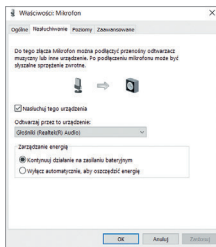

### Utilizarea și excluderi de la garanție:

- termenii și condițiile detaliate de garanție - consultați pagina de Internet [preyongaming.com](http://preyongaming.com)

# NAUDOJIMO INSTRUKCIJA OSPREY SCREAM USB GAMING MICROPHONE

## Mygtukų ir rankenėlių savybės:

1. Kondensatoriaus mikrofonas
2. Anti-shock mount
3. Garsumo rankenėlė

..... **Pasukite, kad sureguliuotumėte įrašymo garsumą**

4. Stovo pagrindas
5. Polarinio rašto rankenėlė

○ **Kardioidinis režimas / Omni režimas**

6. USB-C tipo prievadas

7. Ausinių 3,5 mini lizdas

8. LED indikatoriaus žiedas

9. Triukšmo mažinimo mygtukas

⊗ **Palieskite, kad sumažintumėte aplinkos triukšmą. Mirksi LED indikatoriaus žiedas**

10. Nutildymo mygtukas

⚡ **Greitai palieskite. LED indikatoriaus žiedas pasikeis į raudoną ir apšvietimas bus išjungtas.**

11. Led apšvietimo mygtukas

Ⓜ **Palieskite, kad perjungtumėte apšvietimo režimą arba išjungtumėte apšvietimą.**

12. Sumontuokite adapterį

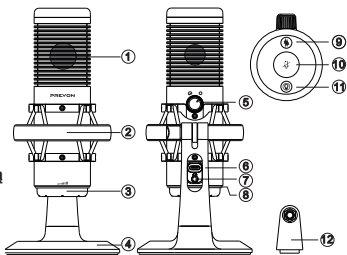

## Techninės specifikacijos:

- Dažnių diapazonas: 20 Hz - 20 KHz
- Kryptingumo charakteristikos: kardioidinis / įvairiakryptis
- Mėginių ėmimo dažnis: 24 bit, 48 kHz
- Jautrumas: -38 dB ±3 dB
- S/N santykis: 85 dB
- Maksimalus garso slėgio lygis: 110 dB
- Foninio apšvietimo tipas: RGB
- Laido ilgis: 200 cm USB
- Išmatavimai: 164 x 49mm

**Pakuotės turinys:** USB mikrofonas, popfiltras, USB laidas, anti-šoko krepšelis, reguliuojama rankena, stalo spaustukas, stalinis stovas, montavimo adapteris, veržliaraktis, kabelių spausdukai, naudojimo instrukcijos

**Garantija:** 2 metai

## Montavimas

1. USB kabeliu prijunkite mikrofoną prie kompiuterio.
2. Sistema automatiškai aptinka mikrofoną ir parodo pranešimą.
3. Patikrinkite savo kompiuterio įrenginių tvarkytuvę, kad įsitikintumėte, jog kompiuteris atpažįsta šį mikrofoną.
4. Įrašymo ir atkūrimo įrenginyje nustatykite šio gaminio numatytuosius nustatymus.

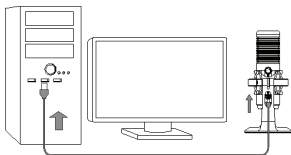

Jei, nepaisant rodomo pranešimo, mikrofonas nereaguoja į garsą, vadovaukitės toliau pateiktomis instrukcijomis:  
Užveskite pelės žymekį ant garsiakalbio piktogramos apatiniame dešiniajame įrankių juostos kampe, dešiniuoju pelės mygtuku spustelėkite ir atidarykite nustatymus «Garsai».

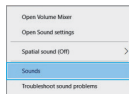

Pasirinkite «Grojimo» skirtuką ir nustatykite garsiakalbius kaip išvesties įrenginį, skirtu «ĮRAŠYMAS» nustatykite USB PREON mikrofoną kaip išvesties įrenginį. Kai bandysite kalbėti, dešinėje esančioje juostoje atsiras žalios juostelės. Nė sėkmės atveju būtina iš naujo paleisti kompiuterį.

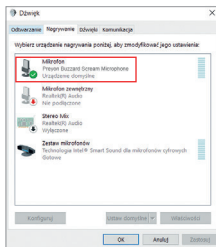
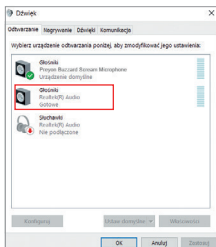

Jei norite klausytis ir stebėti įrašymą, atlikite šiuos veiksmus:

**GARSAI – ĮRAŠYMAS – SAVYBĖS – KLAUSYMAS** – panaikinkite žymėjimą «Klausti šio įrenginio» – Atkurti per šį įrenginį: pasirinkite pageidaujimą klausymosi būdą, t. y. integruotus garsiakalbius arba klausymąsi iš mikrofono.

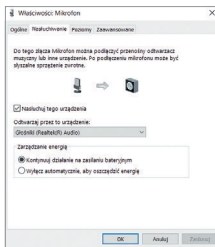

### Naudojimas ir garantijos išimtys:

- išsamias garantijos sąlygas rasite adresu [preyongaming.com](http://preyongaming.com)

# LIETOŠANAS INSTRUKCIJA

## OSPREY SCREAM

### USB GAMING MICROPHONE

#### Pogu un pogas īpašības:

1. Kondensatora mikrofons
2. Pretšoka stiprinājums
3. Skaļuma poga

..... **Pagrieziet, lai pielāgotu ieraksta skaļumu**

4. Statīva pamatne
5. Polārā raksta poga

⊙ **Kardioīda režīms / Omni režīms**

6. USB-C tipa ports
7. Austiņas 3,5 mini jack ports
8. LED indikatora gredzens
9. Trokšņa samazināšanas poga

⊗ **Pieskarieties, lai samazinātu vides troksni. LED indikatora gredzens mirgos**

10. Izslēgšanas poga

⚡ **Ātri pieskarieties. LED indikatora gredzens nomainīsies uz sarkanu, un apgaismojums tiks izslēgts.**

11. Led apgaismojuma poga

⊕ **Pieskarieties, lai pārlēgtu apgaismojuma režīmu vai izslēgtu apgaismojumu.**

12. Uzstādiet adapteri

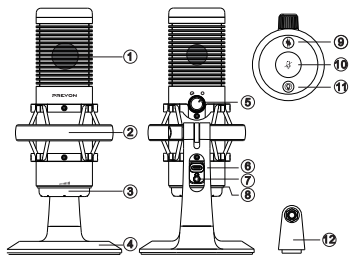

#### Tehniskā specifikācija:

- Frekvenču diapazons: 20 Hz - 20 KHz
- Virziena raksturlielumi: kardioīds / visvirziena
- Paraugu ņemšanas biežums: 24 bit, 48 kHz
- Jūtīgums: -38 dB ± 3 dB
- S/N attiecība: 85 dB
- Maksimālais skaņas spiediena līmenis: 110 dB
- Fona apgaismojuma veids: RGB
- Kabeļa garums: 200 cm USB
- Izmēri: 164 x 49 mm

**Lepakojuma saturs:** USB mikrofons, USB kabelis, prettriecienu grozs, regulējama roka, galda skava, statīva pamatne, stiprinājuma adapteris, uzgriežņu atslēga, kabeļu skavas, lietotāja rokasgrāmata  
**Garantija:** 2 gadi

#### Uzstādīšana

1. Savienojiet mikrofonu ar datoru, izmantojot USB kabeli.
2. Sistēma automātiski nosaka mikrofonu un parāda ziņojumu.
3. Pārbaudiet datora ierīču pārvaldnieku, lai pārliecinātos, ka dators atpazīst šo mikrofonu.
4. Iestiet šim produktam pašreizējo noklusējuma iestatījumu ierakstīšanas un atskaņošanas ierīcē.

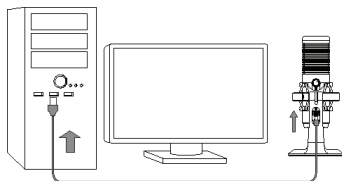

## MIKROFONA MANUĀLĀ UZSTĀDĪŠANA

Ja, neņemot vērā parādīto ziņojumu, mikrofons nereaģē uz skaņu, izpildiet turpmāk sniegtos norādījumus. Virziet kursoru uz skaļruņa ikonu, kas atrodas rīkjoslas apakšējā labajā stūrī, ar peles labo pogu noklikšķiniet un atveriet opciju "Skaņas".

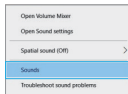

Izvēlieties cilni "Atskaņošana" un iestatiet skaļruņus kā izvades ierīci, cilnē "IERAKSTĪŠANA" iestati USB PREYON mikrofonu kā izvades ierīci. Runājot, labajā pusē tiks parādītas zaļas joslas. Neveiksmes gadījumā restartējiet datoru.

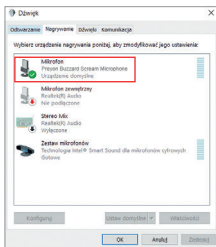
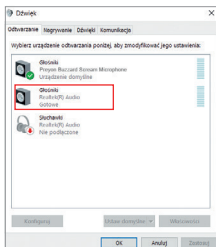

Ja vēlaties noklausīties un pārraudzīt ierakstu, rīkojieties šādi:

**SKAŅAS — IERAKSTĪŠANA — ĪPAŠĪBAS — NOKLAUSĪŠANĀS** — atzīmē "Klausīties šo ierīci" — atskaņojiet, izmantojot šo ierīci: izvēlieties vēlamo klausīšanās metodi, t. i., iebūvētos skaļruņus vai klausīšanos caur mikrofonu.

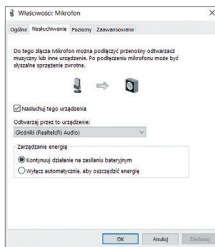

### Lietošana un garantijas izņēmumi:

- sīki garantijas nosacījumi ir pieejami vietnē [preyongaming.com](http://preyongaming.com)

## KASUTUSJUHEND OSPREY SCREAM USB GAMING MICROPHONE

### Nuppude ja nupu omadused:

1. Kondensaatormikrofon
2. Pöruvusvastane kinnitus
3. Helitugevuse nupp

### Keerake salvestuse helitugevuse reguleerimiseks

4. Seista alus
5. Polaarmustri nupp
6. **Kardioidrežiim / Omni režiim**
7. USB-C tüüpi port
8. Peakomplekti 3,5 minipistikupesa
9. LED indikaatorrõngas
10. Müravähendamise nupp

☉ **Puudutage keskkonnamüra vähendamiseks. LED-indikaatori rõngas hakkab vilkuma**

10. Vaigistamise nupp

🔊 **Puudutage kiiresti. LED-indikaatori rõngas muutub punaseks ja valgustus kustub.**

11. Led-valgustuse nupp

🔄 **Puudutage valgustusrežiimi vahetamiseks või valgustuse väljalülitamiseks.**

12. Kinnitage adapter

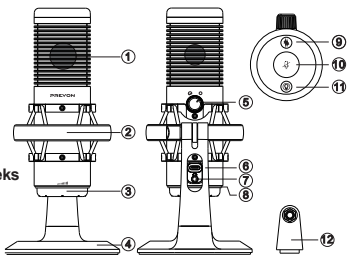

### Tehniline kirjeldus

- Sagedusvahemik: 20 Hz-20 KHz
- Suunakarakteristikud: kardioid / mitmesuunaline
- Diskreetimissagedus: 24 bit, 48 kHz
- Tundlikkus: -38 dB ± 3 dB
- Signaali-müra suhe: 85 dB
- Suurim helirõhutase: 110 dB
- Taustvalgustuse liik: RGB
- Juhtme pikkus: 200 cm USB
- Mõõtmed: 164 x 49 mm

**Pakendi sisu:** USB-mikrofon, USB-kaabel, pöruvusvastane korv, reguleeritav käsivars, lauaklamber, aluse alus, kinnitusadapter, mutrivõti, kaabliklambrid, kasutusjuhend

**Garantii:** 2 aastat

### Paigaldamine

1. Ühendage mikrofon USB-kaabli abil arvutiga.
2. Süsteem tuvastab automaatselt mikrofoni ja kuvab teate.
3. Kontrollige oma arvuti seadmehaldurit, veendumaks, et arvuti tunneb selle mikrofoni ära.
4. Seadke sellele tootele salvestus- ja taasesitusseadmes praegune vaikeseade.

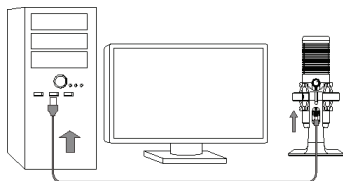

## MIKROFONI INSTALLIMINE KÄSITSI

Kui vaatamata kuvatud teatele ei reageeri mikrofon helile, järgi allolevaid juhiseid::  
Liigu kursoriga tööriistariba parempoolses alumises nurgas olevale valjuhääldi ikoonile, klõpsa parema hiireklahviga ja ava valik «Heli».

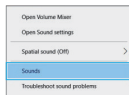

Vali alajaotis «Taasesitus» ja määra kõlarid väljundseadmeks, alajaotises «Salvestamine» vali väljundseadmeks USB PREYON mikrofon. Kui mikrofoniga räägid, ilmuvad paremal asuval ribale rohelised ribad. Kui see ei õnnestu, käivita arvuti uuesti..

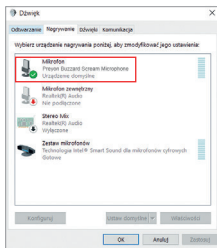
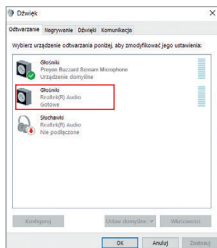

Kui soovid salvestist kuulata ja jälgida, toimi järgmiselt:

HELI – SALVESTAMINE – OMADUSED – JÄLGMINE tühjenda valik "Jälgi seda seadet" – Selle seadme kaudu esitamiseks vali eelistatud kuulamisviis, st sisseehitatud kõlarid või mikrofonist kuulamine.

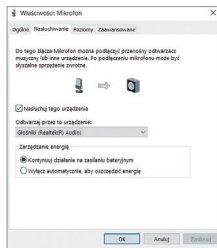

Garantii ja selle tingimused :

- detailed garantiitingimused on saadaval veebilehel [preyongaming.com](http://preyongaming.com)

# POUŽÍVATEĽSKÁ PRÍRUČKA

## OSPREY SCREAM

### USB GAMING MICROPHONE

#### Vlastnosti tlačidiel a gombíkov:

1. Kondenzátorový mikrofón
2. Protinázový držiak
3. Ovládač hlasitosti

#### ☰ Otáčaním upravte hlasitosť nahrávania

4. Základňa stojana
5. Gombík s polárnym vzorom
6. Port typu USB-C

#### ⊙ Kardioidný režim / Omni režim

7. Headset 3,5 mini jack port
8. Krúžok LED indikátora
9. Tlačidlo redukcie šumu

#### ⊗ Dotykom znížite okolitý hluk. Krúžok LED indikátora bude blikať

10. Tlačidlo stlmenia zvuku

#### ⚡ Dotknite sa rýchlo. Krúžok LED indikátora sa zmení na červený a osvetlenie sa vypne.

11. Tlačidlo osvetlenia LED

#### ⊕ Dotykom prepnete režim osvetlenia alebo vypnete osvetlenie.

12. Namontujte adaptér

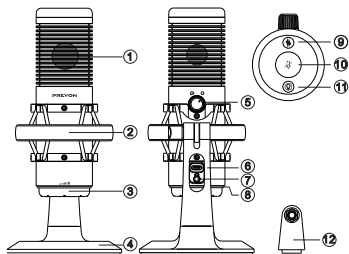

#### Technická špecifikácia:

- Frekvenčný rozsah: 20Hz - 20KHz
- Smerová charakteristika: kardioidný / všesmerový
- Vzorkovacia frekvencia: 24bit, 48kHz
- Citlivosť: -38dB ± 3dB
- Koeficient S/N: 85 dB
- Maximálna hladina akustického tlaku: 110 dB
- Typ podsvietenia: RGB
- Dĺžka kábla: 200 cm USB
- Rozmery: 164 x 49 mm

**Obsah balenia:** USB mikrofón, USB kábel, anti-shock kôš, nastaviteľné rameno, stolová svorka, stojan, montážny adaptér, kľúč, káblové svorky, návod na použitie

**Záruka:** 2 roky

#### Inštalácia:

1. Pripojte mikrofón k počítaču pomocou kábla USB.
2. Systém automaticky rozpozná mikrofón a zobrazí správu.
3. Skontrolujte správu zariadení vášho počítača, aby ste sa uistili, že tento mikrofón počítač rozpoznal.
4. Nastavte tento produkt na aktuálnu predvolenú hodnotu v nahrávacom a prehrávačom zariadení.

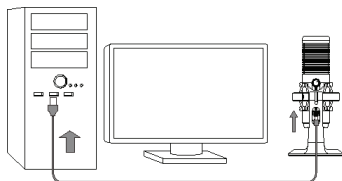



## MANUÁLNA INŠTALÁCIA MIKROFÓNU

Ak napriek zobrazenej správe mikrofónu nereaguje na zvuk, postupujte podľa nasledujúcich pokynov:  
Prejdite kurzorom myši na ikonu reproduktora v pravom dolnom rohu panela s nástrojmi, kliknite naň pravým tlačidlom myši a otvorte možnosť «Zvuky».

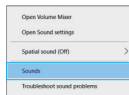

Vyberte záložku «Prehrávanie» a nastavte reproduktory ako výstupné zariadenie. V záložke «Nahrávanie» nastavte ako výstupné zariadenie mikrofón USB PREYON. Keď skúsíte hovoriť, na paneli napravo sa objavia zelené pruhy. V prípade zlyhania je potrebné počítač reštartovať.

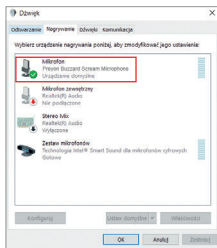
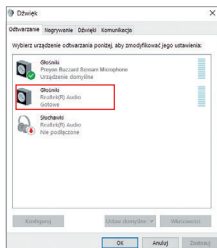

Ak si chcete nahrávku prehrať a monitorovať nahrávanie, postupujte nasledovne:

ZVUKY – NAHRÁVANIE – VLASTNOSTI – POČÚVANIE – zrušte zaškrtnutie «Počúvať toto zariadenie» – Prehrávajte cez toto zariadenie: Vyberte preferovaný spôsob počúvania, t. j. vstavané reproduktory alebo počúvanie z mikrofónu.

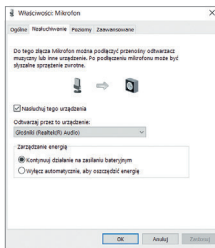

### Používanie a záruka:

- podrobné záručné podmienky sú dostupné na [preyongaming.com](http://preyongaming.com)

# UŽIVATELSKÝ MANUÁL

## OSPREY SCREAM

### USB GAMING MICROPHONE

#### Vlastnosti tlačítek a knoflíku:

1. Kondenzátorový mikrofón
2. Protinázový držák
3. Knoflík hlasitosti

#### ..... Otáčením upravíte hlasitosť nahrávania

4. Základna stojanu
5. Knoflík s polárnym vzorom



#### Kardioidný režim / Omní režim

6. Port typu USB-C
7. Headset 3,5 mini jack port
8. Kroužek indikátoru LED
9. Tlačítko redukce šumu



#### Dotykom znížite okolný hluk. Kroužek indikátoru LED bude blikať

10. Tlačítko ztlumení



#### Dotkněte se rychle. Kroužek indikátoru LED se změni na červenou a osvětlení se vypne.

11. Tlačítko osvětlení LED



#### Klepnutím přepnete režim osvětlení nebo vypnete osvětlení.

12. Namontujte adaptér

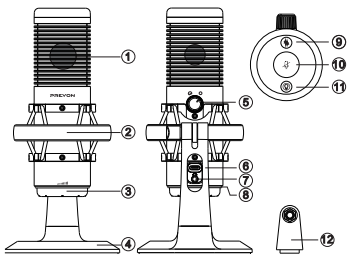

#### Technická specifikace

- Frekvenční rozsah: 20 Hz - 20 KHz
- Směrová charakteristika: kardioidní / všesměrový
- Vzorkovací frekvence: 24 bit, 48 kHz
- Citlivost: -38 dB ± 3 dB
- Koeficient S/N: 85 dB
- Maximální hladina akustického tlaku: 110 dB
- Typ podsvícení: RGB
- Délka kabelu: 200 cm USB
- Rozměry: 164 x 49mm

**Obsah balení:** USB mikrofón, USB kabel, protinázový koš, nastavitelné rameno, svorka na stůl, základna stojanu, montážní adaptér, klíč, kabelové svorky, uživatelská příručka

**Záruka:** 2 roky

#### Inštalácia

1. Pripojte mikrofón k počítaču pomocou kábla USB.
2. Systém automaticky rozpozná mikrofón a zobrazí správu.
3. Skontrolujte správku zariadení vášho počítača, aby ste sa uistili, že tento mikrofón počítač rozpozná.
4. Nastavte tento produkt na aktuálnu predvolenú hodnotu v nahrávacom a prehrávacom zariadení.

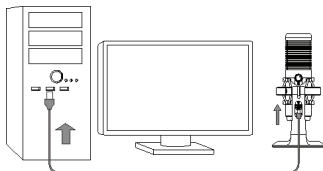

## MANUÁLNÍ INSTALACE MIKROFONU

Pokud i přes zobrazené oznámení nebude mikrofon reagovat na zvuk, postupujte podle následujících pokynů:

Najedte kurzorem na ikonu reproduktoru v pravém dolní rohu nástrojové lišty. Klikněte pravým tlačítkem myši a otevřete nastavení zvuku.

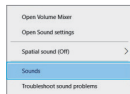

Jděte na záložku s reproduktory a nastavte reproduktory jako výstupní zařízení, v záložce záznamových zařízení nastavte mikrofon USB PREYON jako výchozí zařízení. Pokud budete mluvit, na pruhu napravo se budou objevovat zelené proužky. Pokud se to nepodaří, resetujte počítač.

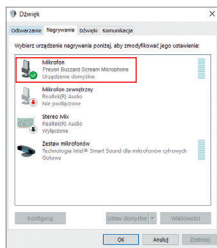
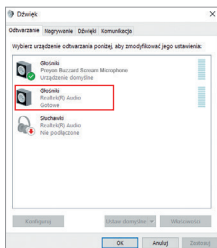

Pokud chcete poslouchat zvuk a sledovat nahrávání, postupujte takto:

ZVUKY – NAHRÁVÁNÍ – VLASTNOSTI – POSLECH – označte „Poslech tohoto zařízení“ – Přehrát tímto zařízením: vyberte preferovaný způsob poslechu, tj. integrované reproduktory nebo poslech z mikrofonu.

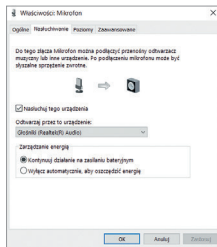

### Používání a výjimky ze záruky:

- podrobné záruční podmínky jsou k dispozici na webových stránkách [preyongaming.com](http://preyongaming.com)



# PREYON

**Producer (Producent):**

Morele.net Sp. z o.o.  
al. Jana Pawła II 43B  
31-864 Kraków  
Tel. + 48124184026

